

MAPEC

MOVING SOLUTIONS



Supporti ritti compatti

UCPA/C - HCPA/C



Protezione del cuscinetto a tenuta stagna

Fissaggio albero con grani o collare eccentrico

Supporti in poliammide PA FV

Elevata resistenza meccanica e termica. Tenuta contro polveri, umidità, lavaggi, vapori, agenti chimici di media aggressività

Supporti in polipropilene PP FV

Tenuta contro agenti chimici di elevata aggressività. Capacità di carico inferiore.

Materiali

Supporti in Poliammide PA FV

- Flangia in poliammide rinforzata PA FV (nera)
- Coperchio in polipropilene PP (arancio)
- Guarnizioni in gomma NBR (nera)
- Ingrassatore a sfera in ottone nichelato
- Boccole di fissaggio in ottone nichelato.

Supporti in Polipropilene PP FV

- Flangia in polipropilene rinforzato PP FV (bianco)
- Coperchio in polipropilene PP (arancio)
- Guarnizioni in gomma NBR (nera).

A richiesta fornibili in gomma Viton (marrone).

Il Viton offre una elevata resistenza agli agenti chimici

- Ingrassatore a sfera in acciaio inox AISI 316
- Boccole di fissaggio in ottone nichelato.

Temperatura di esercizio continuo

in aria: - 20 a + 60°C.

Errore massimo di allineamento albero: 2°.

Cuscinetto



- Tipo A (fissaggio con grani)
- Tipo D (fissaggio con collare eccentrico)
- Acciaio al cromo
- Guarnizione di tenuta a 1 schermo
- Prelubrificato con grasso al litio / calcio
- Rilubrificabile.

• Serie UCPA/C • Tipo A Fissaggio con grani

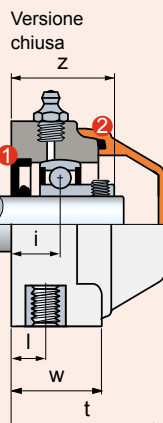

Versione
aperta

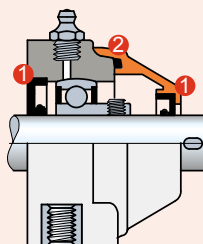

• Serie HCPA/C • Tipo D Fissaggio con collare eccentrico

Versione
chiusa

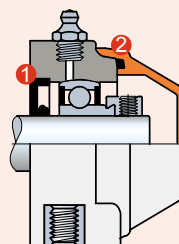

Versione
aperta

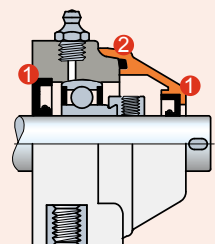

- ① Guarnizione.
- ② Guarnizione O-Ring.

Ø d mm	Serie	Materiale supporto		Dimensioni in mm											Cuscinetto	Peso Kg	Ricambio Coperchio arancio
		Poliammide PA FV Flangia (nera) Coperchio (arancio)	Polipropilene PP FV Flangia (bianca) Coperchio (arancio)	e	a	h	b	s	w	i	l	z	t	Code			
Supporti con fissaggio a grani • Versione chiusa																	
17	UCPA 203 C	696182	696542	47	70	30,2	62	M8	28	15,2	10	31,2	49	Tipo A	0,22	681942	
20	UCPA 204 C	696192	696552	50,8	70	33,2	65	M8	28	15,2	10	33,2	49	Tipo A	0,25	681942	
25	UCPA 205 C	696202	696562	50,8	75	36,5	72	M10	30	16,8	12	36,3	52	Tipo A	0,29	681952	
Supporti con fissaggio a grani • Versione aperta																	
17	UCPA 203 C	696212	696572	47	70	30,2	62	M8	28	15,2	10	31,2	49	Tipo A	0,22	696162	
20	UCPA 204 C	696222	696582	50,8	70	33,2	65	M8	28	15,2	10	33,2	49	Tipo A	0,25	681962	
25	UCPA 205 C	696232	696592	50,8	75	36,5	72	M10	30	16,8	12	36,3	52	Tipo A	0,29	681972	
Supporti con fissaggio a collare eccentrico • Versione chiusa																	
17	HCPA 203 C	696242	696602	47	70	30,2	62	M8	28	15,2	10	37,3	49	Tipo D	0,24	681942	
20	HCPA 204 C	696252	696612	50,8	70	33,2	65	M8	28	15,2	10	38,6	49	Tipo D	0,27	681942	
25	HCPA 205 C	696262	696622	50,8	75	36,5	72	M10	30	16,8	12	40,2	52	Tipo D	0,34	681952	
Supporti con fissaggio a collare eccentrico • Versione aperta																	
17	HCPA 203 C	696272	696632	47	70	30,2	62	M8	28	15,2	10	37,3	49	Tipo D	0,24	696162	
20	HCPA 204 C	696282	696642	50,8	70	33,2	65	M8	28	15,2	10	38,6	49	Tipo D	0,27	681962	
25	HCPA 205 C	696292	696652	50,8	75	36,5	72	M10	30	16,8	12	40,2	52	Tipo D	0,34	681972	

Codice esteso per ordine = B0000 + Code

Confezione: 6 pezzi.

Supporti ritti compatti

UCPA - HCPA



Accessori

Materiali

Supporti in Poliammide PA FV

- Flangia in poliammide rinforzata PA FV (nera)
- Ingrassatore a sfera in ottone nichelato
- Boccole di fissaggio in ottone nichelato.

Supporti in Polipropilene PP FV

- Flangia in polipropilene rinforzato PP FV (bianco)
- Ingrassatore a sfera in acciaio inox AISI 316
- Boccole di fissaggio in ottone nichelato.

Temperatura di esercizio continuo

in aria: - 20 a + 60°C.

Errore massimo di allineamento albero: 2°.

Cuscinetto

- Tipo B (fissaggio con grani, acciaio al cromo, guarnizione a 2 schermi)
- Tipo C (fissaggio con grani, acciaio inox AISI 420, guarnizione a 2 schermi gommati)
- Tipo A (fissaggio con grani, acciaio al cromo, guarnizione a 1 schermo)
- Tipo D (fissaggio con collare eccentrico, acciaio al cromo, guarnizione a 1 schermo)
- Prelubrificato con grasso al litio / calcio
- Rilubrificabile.

Fissaggio albero con grani o collare eccentrico

Versione con cuscinetto Tipo B

La guarnizione a 2 schermi garantisce una maggiore tenuta alle polveri e agenti non corrosivi.

Versione con cuscinetto inox Tipo C

Il cuscinetto in acciaio inox AISI 420 con guarnizione a 2 schermi gommati, garantisce la tenuta contro umidità, vapori, liquidi, agenti chimici di media aggressività. Capacità di carico inferiore.

Versione con cuscinetto Tipo A

La guarnizione a 1 schermo garantisce la tenuta contro polveri.

Materiali

La poliammide PA FV garantisce la massima resistenza meccanica e termica. Il polipropilene PP FV garantisce elevata resistenza agli agenti chimici, ma minore capacità di carico.

Coperchi di protezione (accessori)

Coperchio chiuso

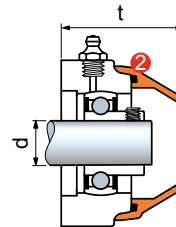

Coperchio aperto

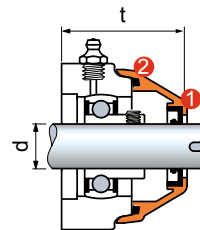

1 Guarnizione.

2 Guarnizione O-Ring.

Ø d mm	Accessori Coperchio arancio	t mm
	Code	
Coperchio chiuso completo di guarnizione		
17	681942	49
20	681942	49
25	681952	52
Coperchio aperto completo di guarnizioni		
17	696162	49
20	681962	49
25	681972	52

• Serie UCPA • Tipo B Fissaggio con grani

• Serie UCPA • Tipo C Fissaggio con grani

• Serie UCPA • Tipo A Fissaggio con grani

• Serie HCPA • Tipo D Fissaggio con collare eccentrico

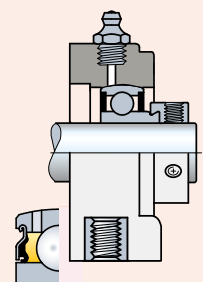
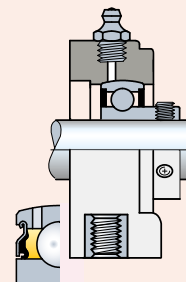
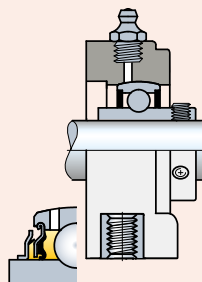
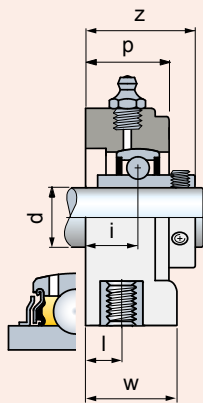
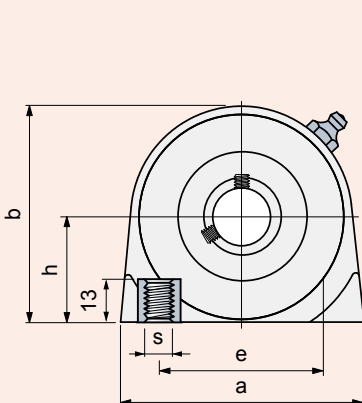

Ø d mm	Serie	Materiale supporto		Dimensioni in mm										Cuscinetto	Peso Kg
		Poliammide PA FV Flangia (nera) Code	Polipropilene PP FV Flangia (bianca)	e	a	h	b	s	w	i	l	z	p		
Supporti con fissaggio a grani • Versione con cuscinetto Tipo B															
17	UCPA 203	696902	-	47	70	30,2	62	M8	28	15,2	10	31,1	27	Tipo B	0,21
20	UCPA 204	696912	-	50,8	70	33,2	65	M8	28	15,2	10	33,5	27	Tipo B	0,26
25	UCPA 205	696922	-	50,8	75	36,5	72	M10	30	16,8	12	36,5	30	Tipo B	0,30
Supporti con fissaggio a grani • Versione con cuscinetto inox Tipo C															
20	UCPA 204	696942	697002	50,8	70	33,2	65	M8	28	15,2	10	33,5	27	Tipo C	0,26
25	UCPA 205	696952	697012	50,8	75	36,5	72	M10	30	16,8	12	36,6	30	Tipo C	0,30
Supporti con fissaggio a grani • Versione con cuscinetto Tipo A															
17	UCPA 203	696662	696842	47	70	30,2	62	M8	28	15,2	10	31,2	27	Tipo A	0,21
20	UCPA 204	696672	696852	50,8	70	33,2	65	M8	28	15,2	10	33,2	27	Tipo A	0,24
25	UCPA 205	696682	696862	50,8	75	36,5	72	M10	30	16,8	12	36,5	30	Tipo A	0,28
Supporti con fissaggio a collare eccentrico • Versione con cuscinetto Tipo D															
17	HCPA 203	696692	696872	47	70	30,2	62	M8	28	15,2	10	37,3	27	Tipo D	0,23
20	HCPA 204	696702	696882	50,8	70	33,2	65	M8	28	15,2	10	38,6	27	Tipo D	0,26
25	HCPA 205	696712	696892	50,8	75	36,5	72	M10	30	16,8	12	40,2	30	Tipo D	0,33

Codice esteso per ordine = B0000 + Code

Confezione: 6 pezzi.

VIA MONTE BIANCO 15/17
20833 GIUSSANO - MB

.....
INFO@MAPEC.NET
WWW.MAPEC.NET
T 0362 311684
F 0362311007